

Knauf alutop Revisionsklappen REVO F60 / F90 Decke

Decken-Revisionsklappen mit Brandschutz

REVO F60 / F90 Decke 43 Variant - für Beplankungsdicke 33, 40 oder 43 mm

REVO F90 Decke 40 Fireboard - für Beplankungsdicke 40 mm

Produktbeschreibung

Revisionsklappen zum Einbau in F60 / F90 (EI 90) Brandschutz-Unterdecken. Für Beplankungsdicken von 33 bis 43 mm, bestehend aus

- eloxiertem Aluminiumrahmen mit heraus-schwenkbarem und komplett demontierbarem Innendeckel
- verschraubten Knauf Platten GKF bzw. Fire-board
- Dichtung
- selbstaktivierender Fangsicherung
- GKF-Abdeckung

Produktpalette

- REVO F60 / F90 Decke 43 Variant für 33, 40 und 43 mm Beplankungsdicke

- REVO F90 Decke 40 Fireboard für 40 mm Beplankungsdicke

Zustausstattung / Sonderausführungen

- Zwischenabmessung
- mehrteilige Ausführung
- Luft- / Staubdichtheit (Klasse 3, DIN EN 1026 + 12207, Sog und Druck)
- Rauchdichtheit nach DIN 18095-2
- Vierkant-Verriegelung
- Rundzylinderschloss
- Schloss vorgerichtet für Profilzylinder

Eigenschaften

- eine Revisionsklappe für die Decke
- universell einsetzbar für verschiedene Beplankungen
- geringer Spachtelaufwand
- einfache Montage
- geringer Öffnungsweg
- auch nachträglich einsetzbar

E123.de Knauf alutop Revisionsklappen REVO F60 / F90 Decke



Decken-Revisionsklappen mit Brandschutz

Einbau in Knauf Deckensysteme

Schemazeichnungen - Maße in mm

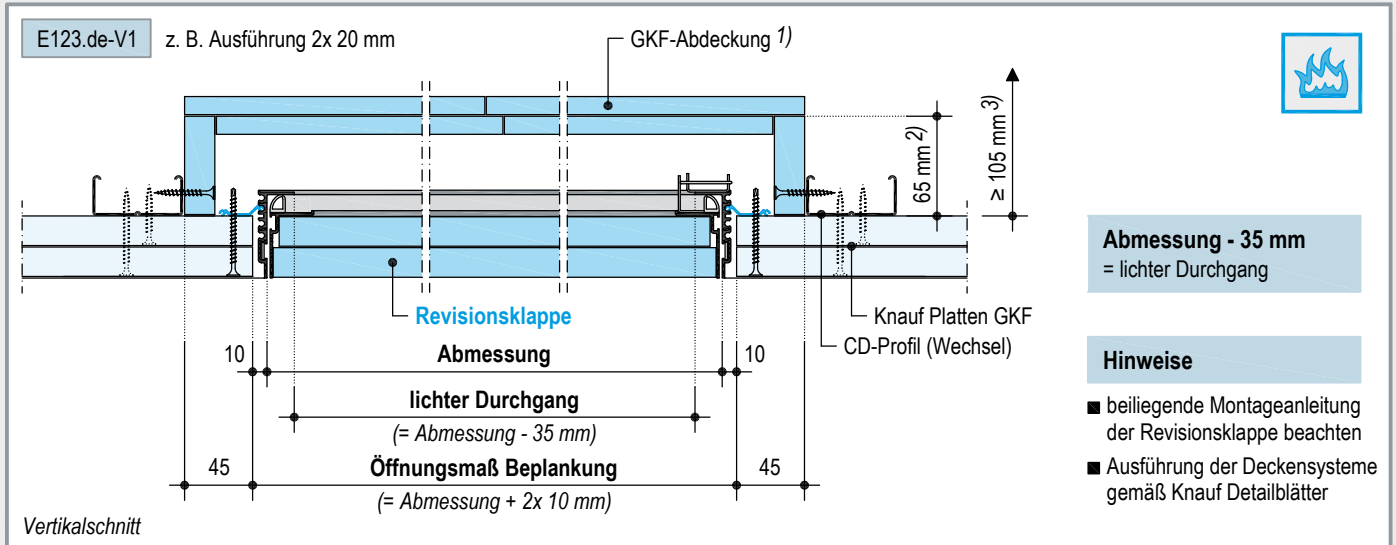

Beplankungen

REVO F60 / F90 Decke 43 Variant

18 + 15 mm (F60)

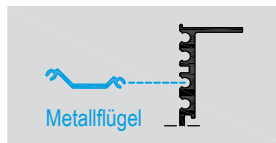
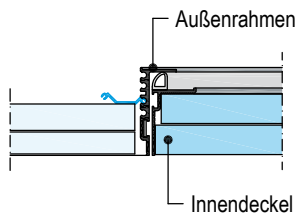

2x 20 mm (F90)

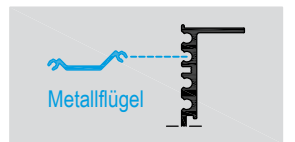
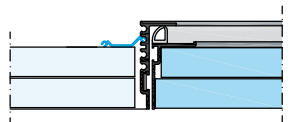

25 + 18 mm (F90)

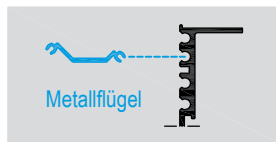
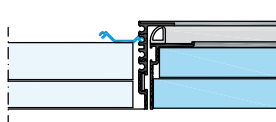

REVO F90 Decke 40 Fireboard

2x 20 mm Fireboard

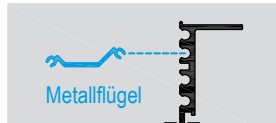
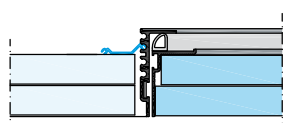

Beplankungen

mm

REVO F60 / F90 Decke 43 Variant

18 + 15 (F60)

2x 20 (F90)

25 + 18 (F90)

REVO F90 Decke 40 Fireboard

2x 20 Fireboard

Abmessungen

(b x h)

mm

Abmessungen (b x h) mm	Gewicht kg/Stück
300 x 300	ca. 10,5
400 x 400	ca. 16,2
500 x 500	ca. 22,8
600 x 600	ca. 31,3
700 x 700	ca. 41,0
800 x 800	ca. 52,0

Sondermaße auf Anfrage

Ausstattungsvarianten

Zwischenabmessungen ⁴⁾	■
mehrteilig (max. 600 x 1800 mm)	■
luft- / staubdicht Klasse 3 (Sog / Druck) / rauchdicht	■
Vierkant - Verriegelung	■
Rundzylinderschloss	■
Schloss vorge richtet für Profilzylinder	■

1) Lieferumfang

2) Plattenstreifen kann bei REVO F90 auf 50 mm gekürzt werden

3) Abstand zur Rohdecke / Installation

4) mind. 300 x 300 mm; max. 800 x 800 mm

Beispiele - Schemazeichnungen

Darstellung ohne obere Abdeckung

Einbau in Knauf Deckensysteme

Zusätzliche Unterkonstruktion

4 zusätzliche Abhängepunkte (z. B. Nonius-Abhängung)

alternative Abhängepunkte

Für die Auswechslung werden Universalverbinder benötigt.

Falls abgehängte Profile ausgewechselt werden, sind weitere Abhänger erforderlich.

■ doppelter Profilst (z. B. D112.de)

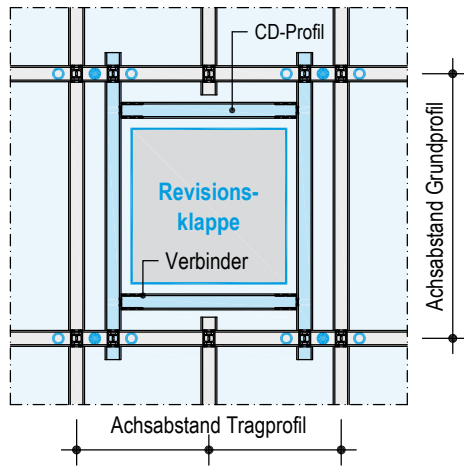

■ niveaugleicher Profilst (z. B. D113.de)

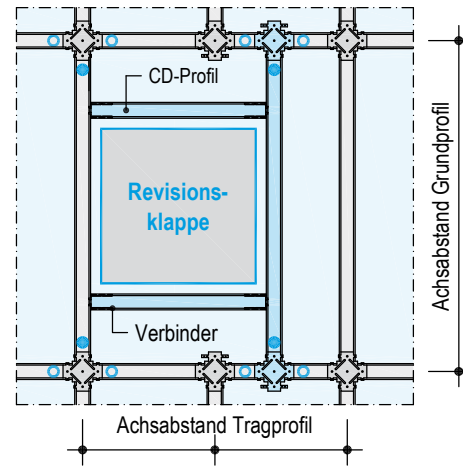

Hinweise zur Bestellung

Bei der Bestellung angeben:

- Abmessung der Revisionsklappe (b x h)
- Beplankungsdicke
- Beplankungsart, z. B. Fireboard
- Ausstattungsvarianten: siehe Seite 2

Konstruktion

Revisionsklappen entsprechend der Beplankungsart der Knauf Systeme wählen.

Knauf alutop Revisionsklappen bestehen aus einem festen Aluminium-Außenrahmen und einem herauschwenkbaren und komplett demontierbaren Innendeckel. REVO F60 / F90 Decke mit werkseits flächenbündig verschraubten Knauf Platten GKF bzw. Fireboard (Spezial-Gipsplatte A1). Der Innendeckel wird durch spezielle Knauf alutop Verschlüsse und Scharnierwinkel niveaugleich zum Außenrahmen gehalten. Zwischen Außenrahmen und Innendeckel ist im komplett montierten Zustand lediglich eine ca. 1,5 mm breite Fuge sichtbar.

Bei rechteckigen Decken-Revisionsklappen ist das Verschluss- und Scharniersystem standardmäßig an der Längsseite angebracht.

Einbau mit zusätzlicher Unterkonstruktion / Auswechslung.

Optional können REVO Revisionsklappen in Kombination mit dem Brandschutz luft- und staubdicht sowie rauchdicht ausgeführt werden. Für den nachträglichen Einbau geeignet. Der Einsatz von Rund- oder Profilylinderschlössern und Vierkant-Verriegelung ist möglich. Auch eine mehrteilige Ausführung des Innendeckels ist auf Anfrage möglich.

Montage

Einbau der Revisionsklappen gemäß beiliegender Montageanleitung, Ausführung der Knauf Systeme gemäß den jeweiligen aktuellen Knauf Detailblättern. Verschrauben der Beplankung mit dem Rahmen mittels Schnellbauschrauben TB (pro Metallflügel zwei Schrauben). Mindestens 1 bzw. 2 Flügel je Rahmenseite bei Klappengröße $\leq 400 \times 400$ mm, mind. 2 Flügel bei $\leq 600 \times 600$ mm und mind. 3 Flügel bei $\leq 800 \times 800$ mm. Im Bereich der Revisionsklappen dürfen keine Plattenstöße angeordnet werden.

Die Montage erfolgt entweder mit der Unterkonstruktion oder nachträglich. Ausschnitt 20 mm größer als die Revisionsklappenabmessung (Abmessung - 35 mm = lichter Durchgang) ausbilden. Wechsel aus CD-Profilen entsprechend der Abmessung der Revisionsklappe anordnen. Die dafür erforderlichen Universalverbinder (4 Stück) sind im Lieferumfang enthalten. Zusätzlich 4 drucksteife Abhänger in den Eckbereichen der Revisionsklappe befestigen. Umlaufende GKF-Streifen (im Lieferumfang) an die Profile

schrauben. Revisionsklappen-Außenrahmen in die Öffnung einbringen, auf die Beplankung auflegen, ausrichten und festschrauben. Anschließend GKF-Abdeckung (im Lieferumfang) auflegen, Innendeckel einsetzen und Verschlussfunktion überprüfen. Ist der Abstand zu den Installationen in der Decke unter 200 mm, muss der Einbau des Außenrahmens in die Gipsplatte zusammen mit der Beplankung durchgeführt werden.

- siehe auch beiliegende Montageanleitung

Verspachtelung

Je nach Beplankungsart Revisionsklappen-Außenrahmen und Deckenfläche mit Uniflott oder Fireboard-Spachtel verspachteln.

Abspachtelung des Innenrahmens bis Q2 nicht notwendig, Schraubköpfe verspachteln. Bei Brandschutz-Revisionsklappen mit Fireboard-Einlage Fireboard-Spachtel verwenden.

Für Oberflächenqualität Q3: Innendeckel scharf abziehen.

Außenrahmen, Innendeckel und speziell die Dichtungen nach dem Verspachteln gründlich reinigen.

Oberflächenbehandlung

Oberflächenbehandlung der Revisionsklappen mit Gipsplatteneinlage gemäß Knauf Detailblatt des jeweiligen Systems.

Anmerkung für den Maler

Revisionsklappen-Innendeckel vor der Beschichtung grundsätzlich herausnehmen und getrennt farblich behandeln, damit keine Farbe in die schmale Fuge zwischen Innendeckel und Außenrahmen eindringt. Außenrahmen, Innendeckel und speziell die Dichtungen gründlich reinigen.

■ siehe auch www.knauf.de - Technisches Blatt E121.de Knauf alutop Revisionsklappen REVO F30 Decke



Aktuelle Ausschreibungstexte für alle Knauf Systeme und Produkte mit Exportfunktionen für die Formate Word, PDF und GAEB

www.ausschreibungscenter.de

Knauf Direkt

Technischer Auskunft-Service:

▶ Tel.: 09001 31-1000 *

▶ Fax: 01805 31-4000 **

▶ www.knauf.de

Knauf Gips KG Am Bahnhof 7, 97346 Iphofen

* Ein Anruf bei Knauf Direkt wird mit 0,39 €/Min. berechnet. Anrufer, die nicht mit Telefonnummer in der Knauf Gips KG Adressdatenbank hinterlegt sind, z.B. private Bauherren oder Nicht-Kunden, zahlen 1,69 €/Min. aus dem deutschen Festnetz. Mobilfunk-Anrufe können abweichen, sie sind abhängig vom Netzbetreiber und Tarif.
** Fax: 0,14 €/Min.

Technische Änderungen vorbehalten. Es gilt die jeweils aktuelle Auflage. Unsere Gewährleistung bezieht sich nur auf die einwandfreie Beschaffenheit unseres Materials. Verbrauchs-, Mengen und Ausführungsangaben sind Erfahrungswerte, die im Falle abweichender Gegebenheiten nicht ohne weiteres übertragen werden können. Die enthaltenen Angaben entsprechen unserem derzeitigen Stand der Technik. Es kann aber nicht der Gesamtstand allgemein anerkannter Regeln der Bautechnik, einschlägiger Normen, Richtlinien und handwerklichen Regeln enthalten. Diese müssen vom Ausführenden neben den Verarbeitungsvorschriften entsprechend beachtet werden. Alle Rechte vorbehalten. Änderungen, Nachdrucke und fotomechanische sowie elektronische Wiedergabe, auch auszugsweise, bedürfen der ausdrücklichen Genehmigung der Firma Knauf Gips KG, Am Bahnhof 7, 97346 Iphofen.
Lieferung über den Fachhandel lt. unserer jeweils gültigen Allgemeinen Geschäfts-, Lieferungs- und Zahlungsbedingungen (AGB).